

Gruppi termici a basamento a condensazione a gasolio

Tau Unit Oil



TAU UNIT 28 OIL
TAU UNIT 28 OIL BLU
TAU UNIT 35-55 OIL G
TAU UNIT 35-55 OIL B

TAU UNIT 28/120 OIL
TAU UNIT 28/120 OIL BLU

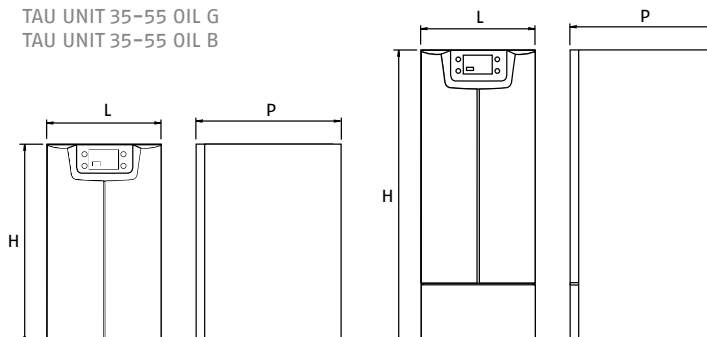

- Conforme Direttiva 2009/125/CE
- Gruppi termici a gasolio a condensazione dotati di corpo in acciaio smaltato e post condensatore in acciaio inox AISI 904 L al fine di garantire la massima resistenza alle condense acide sviluppate dalla combustione di tutti i tipi di gasolio



Denominazione commerciale	H mm	L mm	P mm	Peso netto kg
TAU UNIT 28 OIL FLEX - 28 OIL B FLEX	1025	600	980	150
TAU UNIT 35 OIL G - 35 OIL B	1025	600	1150	152
TAU UNIT 55 OIL G - 55 OIL B	1025	600	1150	205
TAU UNIT 28 /120 OIL 28/120 OIL BLU	1660	600	940	200

Disponibile sia con bruciatore tradizionale sia con bruciatore a basse emissioni inquinanti (Classe 3 secondo EN 267).

La gamma prevede inoltre per entrambe le soluzioni di combustione una versione solo riscaldamento ed una versione con bollitore integrato da 120 litri in acciaio inox per le versioni blu (basse emissioni) e vetrificato per le versioni con bruciatore standard.

Tutte le versioni sono dotate di un controllo elettronico caratterizzato da un'interfaccia di facile utilizzo.

La scheda di caldaia permette la gestione di un bollitore (integrato o remoto) per la produzione di acqua calda sanitaria e della temperatura di mandata in modalità climatica.

Il quadro elettrico è espandibile con regolazioni della serie RIELLOTech sia per la realizzazione di cascate che la gestione di più impianti sia ad alta che a bassa temperatura.



I modelli 28/120 prevedono la gestione di una zona miscelata con valvola miscelatrice motorizzata e possibilità di estensione, mediante appositi kit idraulici, per gestire un'ulteriore zona miscelata o diretta.

I modelli 28 FLEX-35-55 demandano la gestione idraulica all'esterno della caldaia, per la 28 FLEX e la 35 in alternativa vi è la possibilità di gestire una zona all'interno della caldaia mediante appositi kit idraulici.

Tutte le versioni sono predisposte per l'integrazione di sistemi solari.



- Dimensioni d'ingombro contenute
- Semplicità d'installazione e di manutenzione garantita dalla totale accessibilità ai componenti interni
- Riduzione degli spazi d'ingombro.

DATI TECNICI



Denominazione commerciale	Potenza [kW]		Rendimento utile			Classe Energetica		Codice n.	Prezzo Euro
	utile	focolare	Pn max (80°/60°) %	Pn max (50°/30°) %	carico rid. 30% di Pn				

VERSIONI SOLO RISCALDAMENTO CON IDRAULICA ESTERNA

Con bruciatore standard



TAU UNIT 28 OIL FLEX	28	28,7	97,4	103,9	103,3		-	20042866	6.023,00
TAU UNIT 35 OIL G	33,3	34,5	96,5	100,6	101,8		-	20035951	6.671,00
TAU UNIT 55 OIL G	53,1	55	96,6	100,7	101,9		-	20035953	7.134,00

Con bruciatore Low NOx



TAU UNIT 28 OIL B FLEX	28	28,7	97,4	103,9	103,3		-	20042867	6.580,00
TAU UNIT 35 OIL B	33,3	34,5	96,5	100,6	101,8		-	20035952	7.228,00
TAU UNIT 55 OIL B	53,1	55	96,6	100,7	101,9		-	20035954	7.692,00

VERSIONI CON BOLLITORE INTEGRATO DA 120 LITRI E VALVOLA MISCELATRICE

Con bruciatore standard

TAU UNIT 28 /120 OIL	28	28,7	97,4	103,9	103,3			20101215	8.388,00
-----------------------------	----	------	------	-------	-------	--	---	-----------------	-----------------

Con bruciatore Low NOx

TAU UNIT 28/120 OIL BLU	28	28,7	97,4	103,9	103,3			20101216	8.892,00
--------------------------------	----	------	------	-------	-------	--	---	-----------------	-----------------

Pressione massima di esercizio 3 bar.

accessori

Denominazione commerciale	Note	Codice n.	Prezzo Euro
Servomotore V70/240 per valvola mix per TAU UNIT 28 FLEX		20043563	143,00
Valvola di sicurezza 3 bar per TAU UNIT 28 FLEX		20042167	29,00
Zona mix per Tau Unit Oil 35		20103693	727,00
Sonda collettore solare		4031913	75,00
Sonda bollitore		4031847	38,00
Acc. zona aggiuntiva diretta		20103747	281,00
Acc. zona aggiuntiva miscelata		20103749	456,00
Kit elettrico di espansione seconda zona (comprende scheda, cablaggio, morsetti, cavo flat)		4031908	490,00
Acc. vaso espansione (12 l per modelli 20-28)		20012783	111,00
Acc. scarico fumi stagno conc. 80/125		20012802	241,00
Acc. collettore di mandata	(1)	20012806	72,00
Acc. scarico fumi sdoppiato		20012807	131,00
Remote Control RC2		4334410	227,00
Acc. idraulico bollitore remoto (comprende circolatori e raccorderia)	(3)	20103750	281,00
Kit vaso di espansione 4 l per sanitario	(2)	4031915	201,00

(1) Da ordinare in abbinamento al kit aggiuntivo zona diretta (cod. 20103747), al kit aggiuntivo zona miscelata (cod. 20103749), ed al kit idraulico bollitore remoto (cod. 20103750).

(2) Solo per modelli con bollitore integrato.

(3) Solo per modelli 28 FLEX.

ACCESSORI

Denominazione commerciale	28	28 FLEX	28/120	35	55	Codice n.
Kit zona aggiuntiva diretta	○	○	○			20103747
Kit zona aggiuntiva miscelata	○	○	○			20103749
Zona mix per Tau Unit Oil 35				○		20103693
Servomotore V70/240 per valvola mix per TAU UNIT 28 FLEX		○				20043563
Acc. collettore di mandata	○	○	○			20012806
Valvola di sicurezza 3 bar per TAU UNIT 28 FLEX		○				20042167
Acc. vaso espansione (12 l per modelli 20-28)	○	○	○			20012783
Kit vaso di espansione 4 l per sanitario			○			4031915
kit idraulico bollitore remoto	○	○				20103750
Acc. scarico fumi stagno conc. 80/125	○	○	○	○		20012802
Acc. scarico fumi sdoppiato	○	○	○	○		20012807
Kit sonda collettore solare	○	○	○	○	○	4031913
Kit elettrico di espansione seconda zona	○	○	○	○	○	4031908
Kit sonda bollitore	○	○		○	○	4031847
Remote control RC2	○	○	○	○	○	4334410

POSSIBILI COMPOSIZIONI IMPIANTO

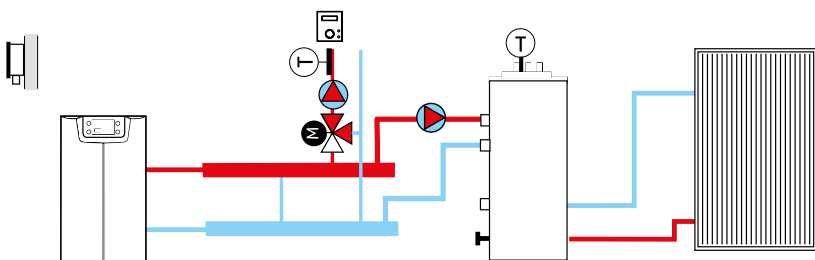

- N. 1 Remote Control RC2 (zona mix). Cod. 4334410
- N. 2 Sonde bollitore. Cod. 4031847
- N. 1 Sonda collettore solare. Cod. 4031913
- N. 1 Kit bollitore remoto Cod. 200103750
- N. 1 Kit collettore di mandata Cod. 20012806

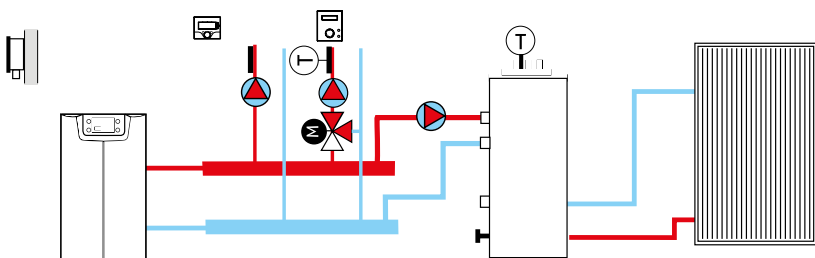

- N. 1 Remote Control RC2 (zona mix). Cod. 4334410
- N. 1 Termostato ambiente (zona diretta).
- A scelta tra i modelli Chronoriello
- N. 1 Kit zona aggiuntiva diretta. Cod. 20103747
- N. 1 Kit collettore di mandata. Cod. 20012806
- N. 2 Sonde bollitore. Cod. 4031847
- N. 1 Sonda collettore solare. Cod. 4031913
- N. 1 Kit bollitore remoto Cod. 20012815

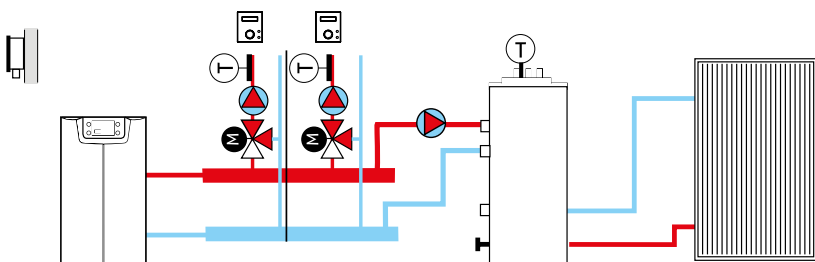

- N. 1 Termostato ambiente (per zona mix aggiuntiva)
- N. 1 Remote Control RC2 (zona mix). Cod. 4334410
- N. 1 Kit elettrico di espansione seconda zona. Cod. 4031908
- N. 1 Kit zona aggiuntiva miscelata. Cod. 20103749
- N. 1 Kit collettore di mandata. Cod. 20012806
- N. 2 Sonde bollitore. Cod. 4031847
- N. 1 Sonda collettore solare. Cod. 4031913
- N. 1 Kit bollitore remoto Cod. 200103750

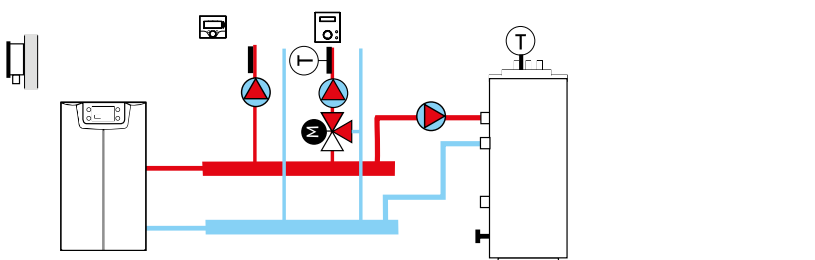

- N. 1 Remote Control RC2 (zona mix). Cod. 4334410
- N. 1 Termostato ambiente (zona diretta).
- A scelta tra i modelli Chronoriello
- N. 1 Kit zona aggiuntiva diretta. Cod. 20103749
- N. 1 Kit collettore di mandata. Cod. 20012806
- N. 1 Sonda bollitore. Cod. 4031847
- N. 1 Kit bollitore remoto Cod. 200103750

NOTA: Circolatore di carico bollitore da ordinare separatamente (solo per modelli solo riscaldamento).